

Инструкция по  
эксплуатации  
для пользователя установки

**VIESSMANN**

Отопительная установка с  
электронным контроллером котлового контура



**VITOTRONIC 100**

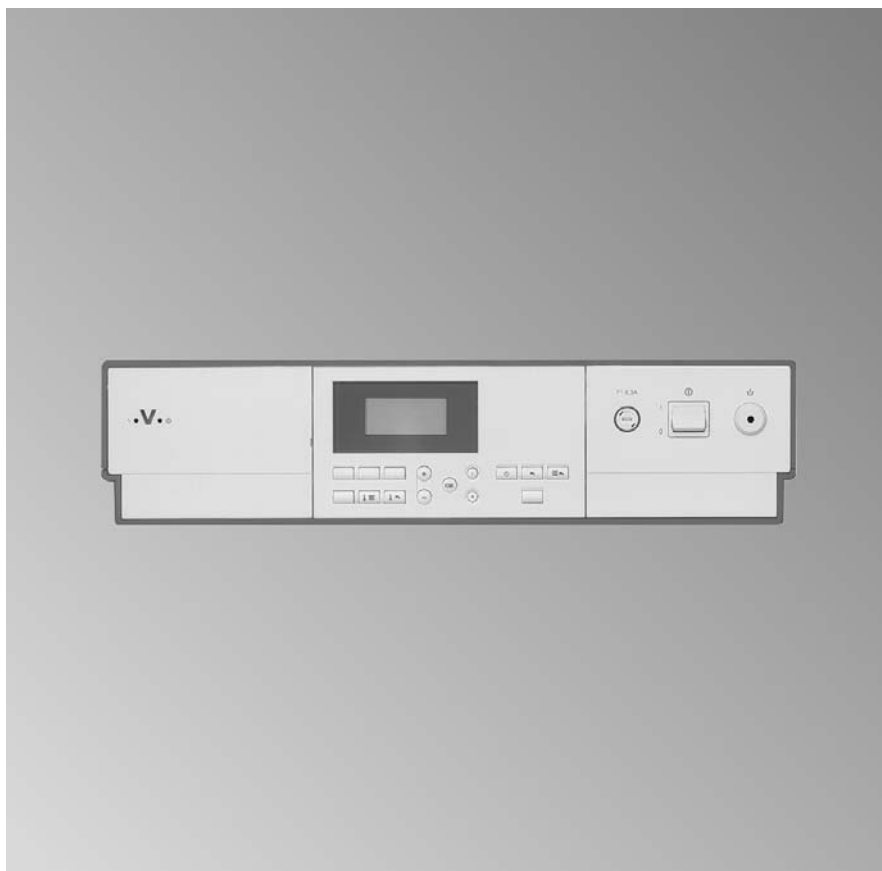

## Техника безопасности



Во избежание опасностей, физического и материального ущерба просим строго придерживаться данных указаний по технике безопасности.

### Пояснение указаний по технике безопасности



#### Опасность

Этот знак предупреждает об опасности причинения физического ущерба.



#### Внимание

Этот знак предупреждает об опасности материального ущерба и вредных воздействий на окружающую среду.

### Указание

*Сведения, которым предшествует слово "Указание", содержат дополнительную информацию.*

### Целевая группа

Данная инструкция по эксплуатации предназначена для пользователей отопительной установки.



#### Опасность

Неправильно проведенные работы на отопительной установке могут послужить причиной опасных для жизни несчастных случаев.

- Работы на газопроводке разрешается выполнять только специалистам по монтажу, имеющим на это допуск ответственного предприятия по газоснабжению.
- Электротехнические работы разрешается выполнять только специалистам-электрикам, уполномоченным на выполнение этих работ.

## Техника безопасности (продолжение)

### При запахе газа



#### Опасность

При утечке газа может произойти взрывс причинением тяжелейших травм.

- Не курить! Не допускать открытого огня и искробразования. Категорически запрещается пользоваться выключателями освещения и электроприборов.
- Открыть окна и двери.
- Закрывать запорный газовый кран.
- Удалить людей из опасной зоны.
- Соблюдать правила техники безопасности предприятия по газоснабжению на газовом счетчике.
- Находясь вне здания, известить уполномоченное специализированное предприятие.

### Меры, предпринимаемые при пожаре



#### Опасность

При пожаре возникает опасность ожогов и взрыва.

- Выключить отопительную установку.
- Закрывать запорные вентили в линиях подачи топлива.
- Для тушения пожара использовать проверенный огнетушитель подходящих классов АВС.

### Меры, предпринимаемые при запахе отходящих газов



#### Опасность

Отходящие газы могут стать причиной опасных для жизни отравлений.

- Выключить отопительную установку.
- Проветрить помещение, в котором находится установка.
- Закройте двери в жилые помещения.

## Техника безопасности (продолжение)

### Требования к котельной



#### Внимание

Несоответствующие условия окружающей среды могут привести к повреждению отопительной установки и поставить под угрозу безопасность ее эксплуатации.

- Обеспечить температуру окружающей среды выше 0 °С и ниже 35 °С.
- Избегать загрязнения воздуха галогенированными углеводородами (они содержатся, например, в красках, растворителях и чистящих средствах) и сильного запыления (например, в результате проведения шлифовальных работ).
- Избегать длительной высокой влажности воздуха (например, из-за постоянной сушки белья).
- Не закрывать имеющиеся отверстия для приточного воздуха.

### Дополнительные компоненты, запасные и быстроизнашивающиеся детали



#### Внимание

Компоненты, не прошедшие испытания вместе с отопительной установкой, могут вызвать ее повреждение или ухудшение ее работы.

Установку или замену деталей должна выполнять только специализированная фирма.

## Оглавление

<b>Предварительная информация</b>	
Первичный ввод в эксплуатацию .....	7
Ваша отопительная установка предварительно настроена .....	7
<b>Органы управления и индикации</b>	
Обзор органов управления и индикации.....	8
■ Вскрытие контроллера .....	8
■ Функции .....	9
■ Условные обозначения на табло.....	10
<b>Включение и выключение</b>	
Включение отопительной установки.....	11
Выключение отопительной установки .....	11
Включение одного отопительного контура и приготовления горячей воды .....	12
Выключение одного отопительного контура и приготовления горячей воды .....	13
Включение только нагрева воды .....	13
Выключение нагрева воды .....	14
<b>Настройка температуры помещения</b>	
Установка температуры помещения .....	15
■ Установка температуры котловой воды .....	15
<b>Настройка режима приготовления горячей воды</b>	
Установка температуры горячей воды.....	16
<b>Другие уставки</b>	
Восстановление первичных настроек .....	17
<b>Возможности опроса</b>	
Опрос значений температуры и режимов работы .....	18
Опрос индикации неисправности .....	19
<b>Что делать?</b>	
В помещениях слишком холодно .....	20
В помещениях слишком тепло? .....	22
Нет горячей воды .....	22
Слишком горячая вода .....	23
<b>Заказ жидкого котельного топлива</b>	
Заказ жидкого котельного топлива .....	24
■ Присадки к жидкому котельному топливу .....	24

## Оглавление

### Оглавление (продолжение)

■ Присадки, улучшающие горение топлива .....	24
■ Биотопливо .....	24
<b>Уход</b>	
Чистка .....	25
Осмотр и техническое обслуживание .....	25
<b>Советы по экономии энергии</b> .....	27
<b>Предметный указатель</b> .....	28

## Первичный ввод в эксплуатацию

Первичный ввод в эксплуатацию и настройка контроллера на местные и строительные условия должны проводиться местной специализированной фирмой по отопительной технике.

Как пользователь новой отопительной установки вы обязаны срочно зарегистрировать ее у мастера по надзору за дымовыми трубами и газоходами, обслуживающего ваш участок. Мастер по надзору за дымовыми трубами и газоходами проинформирует вас также о том, какие работы он будет проводить на вашей отопительной установке (например, регулярные измерения, работы по очистке).

## Ваша отопительная установка предварительно настроена

Контроллер на заводе-изготовителе уже настроен на режим "Отопление и приготовление горячей воды", т. е. производится отопление помещений и приготовление горячей воды (при наличии емкостного водонагревателя). Таким образом, ваша отопительная установка находится в состоянии эксплуатационной готовности.

Заводскую первичную настройку вы можете изменить по своему усмотрению.

### **Указание**

*При нарушении электроснабжения все данные сохраняются.*

## Обзор органов управления и индикации

За исключением температуры помещения все настройки отопительной установки выполняются централизованно на блоке управления. Температура помещения регулируется термостатом для помещений.



Руководство по эксплуатации термостата для помещений

### Вскрытие контроллера

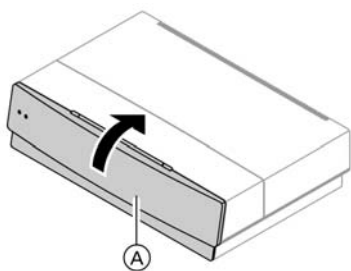

Ⓐ Защитная крышка

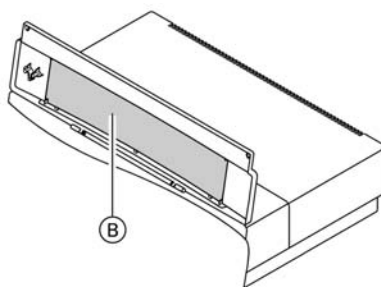

Ⓑ Краткая инструкция по эксплуатации

Откинуть защитную крышку вверх. С внутренней стороны защитной крышки находится краткая инструкция по эксплуатации. С помощью краткой инструкции по эксплуатации можно выполнить основные операции управления.



## Обзор органов управления и индикации (продолжение)

### Функции

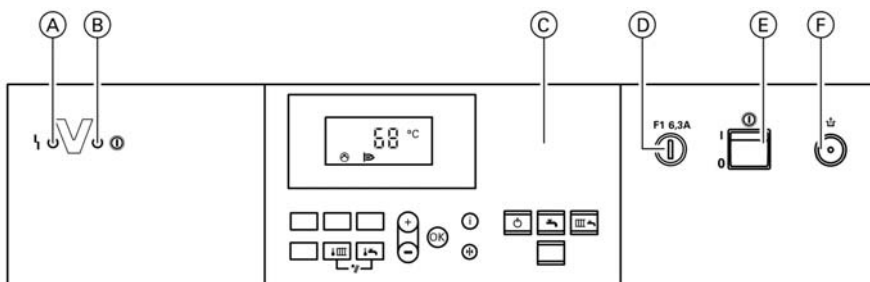









- Ⓐ Индикатор неисправности (красный) (стр. 19)
- Ⓑ Индикатор рабочего состояния (зеленый) (стр. 11)
- Ⓒ Панель управления:
  - Заданное значение температуры котловой воды (стр. 15)
  - Заданное значение температуры горячей воды (стр. 16)
  - + Функция контроля "Трубочист" "##" (только для специалиста)
  - Дежурный режим (стр. 11)
  - Только приготовление горячей воды (стр. 13)
  - Отопление и приготовление горячей воды (стр. 13)
  - Настройка параметров
  - Подтверждение
  - Информация
  - Первичная настройка (сброс)
- Ⓓ Предохранитель F1
- Ⓔ Сетевой выключатель (стр. 11)
- Ⓕ Клавиша деблокировки при температуре перегрева

## Обзор органов управления и индикации (продолжение)

### Условные обозначения на табло

Символы появляются только в зависимости от исполнения установки и соответствующего режима.

Мигание значений на табло указывает на то, что можно производить изменения.

	Производится отопление помещений		Индикатор включенного состояния горелки
	Работает циркуляционный насос отопительного контура		Сигнализатор неисправности
	Деблокирована функция приготовления горячей воды		Информация
	Циркуляционный насос греющего контура емкостного водонагревателя работает		Функция контроля "Трубоочист" "Вкл."
			Стрелка индикации при опросах

## Включение отопительной установки

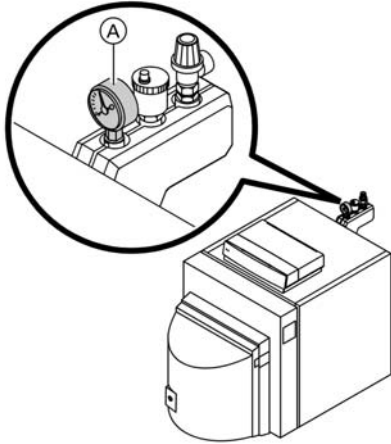

1. Проверить давление отопительной установки по манометру (A): если стрелка находится ниже красной отметки, то давление установки слишком низкое. В этом случае добавить в установку воды или обратиться в местную специализированную фирму по отопительной технике.
2. Открыть запорные вентили маслопроводов (на баке и на фильтре) или, соответственно, запорный газовый кран.
3. Включить напряжение сети, например, вернув предохранитель или включив главный выключатель.
4. Включить сетевой выключатель "Ⓢ" (см. стр. 9).  
Горит зеленая лампа (индикатор рабочего состояния).  
Спустя короткое время на табло появляется температура котловой воды.  
Отопительная установка и термостат для помещений теперь готовы к эксплуатации.

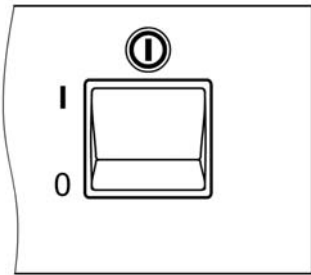

## Выключение отопительной установки

Если вы **временно** не используете отопительную установку, например, во время летнего отпуска, то установите дежурный режим .

### "Дежурный режим":

- без отопления помещений
- без приготовления горячей воды
- с защитой от замерзания водогрейного котла и емкостного водонагревателя (при наличии)

## Выключение отопительной установки (продолжение)

### Указание

*Насос отопительного контура продолжает работать.  
Циркуляционный насос греющего контура емкостного водонагревателя (при наличии) через каждые 24 часа автоматически включается на короткое время во избежание заклинивания.*

Если вы не используете отопительную установку, ее можно выключить. Перед длительными перерывами в работе отопительной установки и после таких мы рекомендуем обратиться в местную специализированную фирму по отопительной технике.

Она при необходимости может принять соответствующие меры, например, по защите установки от замерзания или консервации теплообменных поверхностей.

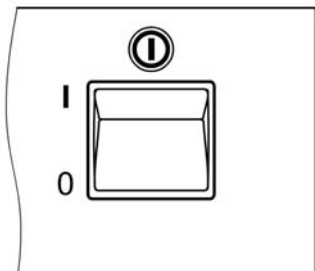

1. Выключить сетевой выключатель "1" (см. стр. 9). Зеленая лампа (индикатор рабочего состояния) гаснет.
2. Закрыть запорные вентили маслопроводов (на баке и на фильтре) или, соответственно, запорный газовый кран.
3. Выключить напряжение питания установки, например, вывернув предохранитель или выключив главный выключатель.

### Указание

*Отопительная установка **не имеет** защиты от замерзания. Установки контроллера сохраняются.*

## Включение одного отопительного контура и приготовления горячей воды

Вам нужно отапливать помещения и требуется горячая вода.

## Включение одного отопительного контура и . . . (продолжение)

Нажать клавишу .

В программе "Отопление и нагрев воды" осуществляется:

- отопление помещений
- приготовление горячей воды (при наличии емкостного водонагревателя).
- защита от замерзания водогрейного котла и емкостного водонагревателя.

## Выключение одного отопительного контура и приготовления горячей воды

Вам не нужно отапливать помещения и не требуется горячая вода.

Нажать клавишу .

"Дежурный режим":

- без отопления помещений
- без приготовления горячей воды
- с защитой от замерзания водогрейного котла и емкостного водонагревателя (при наличии)

### **Указание**

*Насос отопительного контура продолжает работать.*

*Циркуляционный насос греющего контура емкостного водонагревателя (при наличии) через каждые 24 часа автоматически включается на короткое время во избежание заклинивания.*

## Включение только нагрева воды

Вам **не** нужно отапливать помещения, но требуется горячая вода.

Нажать клавишу .

В программе "Только горячая вода":

- без отопления помещений
- приготовление горячей воды
- защита от замерзания водогрейного котла и емкостного водонагревателя.

### **Указание**

*Насос отопительного контура продолжает работать.*

## Выключение нагрева воды

Вам нужно отапливать помещения, но **не** требуется горячая вода.

1. Нажать клавишу .
2. Установить заданное значение температуры горячей воды на 10 °С (см. стр. 16).

Осуществляется:

- отопление помещений
- нет приготовления горячей воды
- защита от замерзания водогрейного котла и емкостного водонагревателя.

### **Указание**

*Циркуляционный насос греющего контура емкостного водонагревателя (при наличии) через каждые 24 часа автоматически включается на короткое время во избежание заклинивания.*

## Установка температуры помещения



Температура помещения регулируется термостатом для помещений. Для достижения желаемой температуры помещения должна быть установлена достаточно высокая температура котловой воды.

## Установка температуры котловой воды

Нажать следующие клавиши:

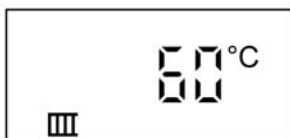
1.  для "заданной температуры котловой воды"; на табло мигает прежняя настройка температуры.



2.  для задания нужного значения температуры.
3.  для подтверждения; значение температуры перестает мигать и сохраняется в памяти.



## Настройка режима приготовления горячей воды

### Установка температуры горячей воды

Нажать следующие клавиши:

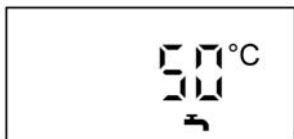
1.  для "заданной температуры горячей воды"; на табло мигает прежняя настройка температуры.



2.  для задания нужного значения температуры.
3.  для подтверждения; значение температуры перестает мигать и сохраняется в памяти.



## Восстановление первичных настроек

Имеется возможность сбросить все измененные значения одновременно на заводскую исходную настройку. Для этого нажать клавишу "⊕".

Возможности опроса

## Опрос значений температуры и режимов работы

В зависимости от подключенных компонентов можно опрашивать значения температуры и режимы работы на данный момент.

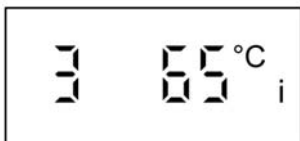

2.  $\oplus/\ominus$  для опроса других параметров.
3.  $\otimes$  для выхода из режима опроса.

Нажать следующие клавиши:

1.  $\textcircled{i}$  для "информации", на табло появляется температура котловой воды.

Индикация	Пояснение
3 65 °C	Фактическое значение температуры котловой воды
5 50 °C	Фактическое значение температуры водонагревателя (при наличии датчика температуры емкостного водонагревателя)
▲ 000571 h	Наработка 1-й ступени горелки (приблизительные значения)
▲▲ 000042 h	Наработка 2-й ступени горелки (приблизительные значения)
▲▲▲ 004085	Число запусков горелки

## Опрос индикации неисправности

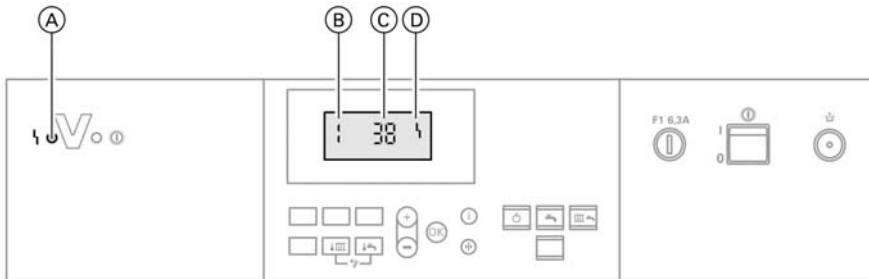

- (A) Индикатор неисправности                      (C) Код неисправности  
 (B) Номер неисправности                          (D) Символ неисправности

В случае неисправности вашей отопительной установки эта неисправность отображается на табло и посредством мигания красного индикатора неисправностей.

Вы можете сами считать на табло код неисправности и сообщить его обслуживающей вас фирме по отопительной технике. Это позволит специалисту по системам отопления лучше подготовиться и, возможно, сэкономит дополнительные дорожные расходы.

Нажать следующие клавиши:

1.  $\oplus/\ominus$  для вывода на табло других кодов неисправности при наличии нескольких неисправностей.
2.  $\text{OK}$  для квитирования всех сигналов неисправности.

Для повторного вызова квитированных сигналов неисправности нажать следующие клавиши:

1.  $\text{OK}$  примерно 3 с.
2.  $\oplus/\ominus$  для вывода на табло других кодов неисправности при наличии нескольких неисправностей.

### Указание

*Если неисправность не будет устранена, то на следующий день вновь появится сигнал неисправности.*

*Красный индикатор неисправности мигает до тех пор, пока неисправность не будет устранена.*

Что делать?

## В помещениях слишком холодно

Причина неисправности	Способ устранения неисправности
Отопительная установка отключена, индикатор рабочего состояния (зеленый) не горит (см. стр. 9)	<ul style="list-style-type: none"><li>■ Включить сетевой выключатель "Ⓢ" (см. стр. 9).</li><li>■ Включить главный выключатель при его наличии (находится за пределами котельной)</li><li>■ Проверить предохранитель в распределительном электрическом устройстве (предохранитель домового ввода) и при необходимости включить его</li></ul>
Неправильная настройка контроллера или термостата для помещений	Проверить настройки и при необходимости исправить (см. стр. 12 или руководство по эксплуатации термостата для помещений)
Только в режиме эксплуатации с приготовлением горячей воды: приоритет подогрева горячей воды (🔥 Ⓢ на табло)	Дождаться нагрева емкостного водонагревателя (Ⓢ на табло исчезнет)
Отсутствует топливо	Жидкое котельное топливо/сжиженный газ: Проверить запас топлива и при необходимости заказать доставку Природный газ: открыть запорный газовый кран или при необходимости обратиться к предприятию по газоснабжению
Неисправность контроллера: мигает красный индикатор неисправностей и на табло появляется сигнал неисправности	Считать вид неисправности (см. стр. 19) и уведомить фирму по отопительной технике

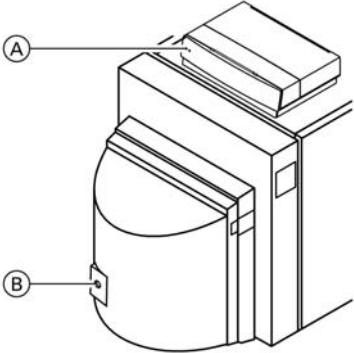
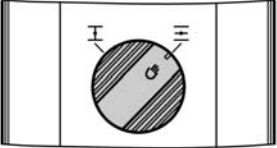

**В помещениях слишком холодно** (продолжение)

Причина неисправности	Способ устранения неисправности
<p>Горелка не запускается: красный индикатор неисправности контроллера (A) мигает, на табло появляется сигнал неисправности и горит красная лампа сигнализации неисправности на горелке</p>	<ul style="list-style-type: none"> <li>■ Для горелки с поддувом: нажать кнопку снятия сигнала неисправностей (B) спереди на колпаке горелки.</li> <li>■ Для атмосферной горелки: выключить и снова включить сетевой выключатель (см. стр. 9) на контроллере</li> </ul> <p>Если горелка снова не запускается, обратиться на фирму по отопительной технике.</p> 
<p>Регулятор тяги Vitoair неисправен</p>	<p>Уведомить фирму по отопительной технике. Переставить Vitoair на ручной режим: нажать на ручку переключателя и повернуть ее через положение "III" до упора</p> 

Что делать?

### В помещениях слишком тепло?

Причина неисправности	Способ устранения неисправности
Неправильная настройка контроллера или термостата для помещений	Проверить настройки и при необходимости исправить (см. стр. 12 или руководство по эксплуатации термостата для помещений)
Неисправность контроллера или датчика температуры котловой воды: мигает красный индикатор неисправностей и на табло появляется сигнал неисправности	Считать вид неисправности (см. стр. 19) и уведомить фирму по отопительной технике

### Нет горячей воды

Причина неисправности	Способ устранения неисправности
Отопительная установка отключена	<ul style="list-style-type: none"><li>■ Включить сетевой выключатель "Ⓢ" (см. стр. 9).</li><li>■ Включить главный выключатель при его наличии (находится за пределами котельной)</li><li>■ Проверить предохранитель в распределительном электрическом устройстве (предохранитель домового ввода) и при необходимости включить его</li></ul>
Неправильная настройка контроллера	Проверить настройки и при необходимости исправить их (см. стр. 12) ▶▶

### Нет горячей воды (продолжение)

Причина неисправности	Способ устранения неисправности
Отсутствует топливо	Жидкое котельное топливо/сжиженный газ: проверить запас топлива и при необходимости заказать доставку. Природный газ: открыть запорный газовый кран или при необходимости обратиться к предприятие по газоснабжению.
Неисправность контроллера: мигает красный индикатор неисправностей и на табло появляется сигнал неисправности	Считать вид неисправности (см. стр. 19) и уведомить фирму по отопительной технике
Горелка не запускается: красный индикатор неисправности контроллера мигает, на табло появляется сигнал неисправности и горит красная лампа сигнализации неисправности на горелке	См. стр. 21
Регулятор тяги Vitoair неисправен	См. стр. 21

### Слишком горячая вода

Причина неисправности	Способ устранения неисправности
Неправильная настройка контроллера	Проверить температуру горячей воды и при необходимости скорректировать (см. начиная со стр. 16)
Неисправность датчика	Уведомить фирму по отопительной технике

## Заказ жидкого котельного топлива

### Присадки к жидкому котельному топливу

Присадки к жидкому котельному топливу можно использовать, если они способствуют:

- улучшению стабильности топлива при хранении,
- повышению термической стабильности топлива,
- дезодорации топлива при заправке.



#### **Внимание**

Присадки могут образовывать остатки и снижать надежность эксплуатации. Использовать присадки к топливу, не сгорающие без остатка, запрещается.

### Присадки, улучшающие горение топлива

Присадки, улучшающие горение топлива, оптимизируют процесс сгорания жидкого котельного топлива. Использование присадок, улучшающих горение топлива, для жидкотопливных горелок Viessmann не требуется, так как эти горелки работают эффективно и с низким выделением вредных веществ.



#### **Внимание**

Присадки, улучшающие горение топлива, могут образовывать остатки и снижать надежность эксплуатации. Использовать улучшающие горение топлива присадки, не сгорающие без остатка, запрещается.

### Биотопливо

Биотопливо изготавливается из растительных масел, например, из подсолнечного или репсового масла.



#### **Внимание**

Биотопливо может привести к повреждению жидкотопливной горелки Viessmann. Поэтому использовать биотопливо запрещается.

С вопросами просим обращаться к поставщику жидкого топлива.



## Чистка

Оборудование можно чистить стандартным бытовым чистящим средством (но не абразивным).

## Осмотр и техническое обслуживание

Осмотр и техническое обслуживание отопительной установки предписано Положением об экономии энергии и стандартами DIN 4755, DIN 4756, DIN 1988-8 и EN 806.

Для обеспечения бесперебойного, энергосберегающего и экологически чистого режима отопления необходимо регулярно проводить техническое обслуживание. Для этого лучше всего заключить с обслуживающей вас фирмой по отопительной технике договор о проведении осмотра и технического обслуживания.

### Водогрейный котел

По мере загрязнения водогрейного котла повышается температура отходящих газов, а следовательно повышаются и потери энергии. Поэтому каждый водогрейный котел подлежит ежегодной чистке.

### Емкостный водонагреватель (при наличии)

Стандарты DIN1988-8 и EN 806 предписывают провести первое техническое обслуживание или чистку не позднее чем через два года после ввода в эксплуатацию и затем проводить их при необходимости.

Очистку внутренних поверхностей емкостного водонагревателя, в том числе подключений контура водоразбора ГВС, разрешается производить только авторизованной специализированной фирме по отопительной технике.

Если в подающем трубопроводе холодной воды емкостного водонагревателя имеется устройство для обработки воды (например, шлюз или устройство для добавления присадок), то его наполнитель следует своевременно заменять. Просим соблюдать при этом указания изготовителя.

## **Осмотр и техническое обслуживание** (продолжение)

Дополнительно для Vitocell 100:  
Мы рекомендуем поручать ежегодную проверку работоспособности расходомерного анода фирме по отопительной технике. Проверка работоспособности анода может проводиться без прекращения эксплуатации. Фирма по отопительной технике измеряет защитный ток с помощью тестера анода.

### **Предохранительный клапан (емкостного водонагревателя)**

Пользователь или фирма по отопительной технике должны один раз в полгода приоткрытием рабочего органа проверять работоспособность предохранительного клапана. Имеется опасность загрязнения седла клапана (см. инструкцию изготовителя клапана).

### **Фильтр для воды в контуре водоразбора ГВС (при наличии)**

В целях соблюдения санитарно-гигиенических норм

- в фильтрах, не промываемых обратным потоком, через каждые 6 месяцев следует заменять патрон фильтра (через каждые 2 месяца должен проводиться визуальный контроль)
- промываемые фильтры следует подвергать промывке обратным потоком каждые 2 месяца.

## Советы по экономии энергии

Вы можете дополнительно сэкономить энергию за счет следующих мер:

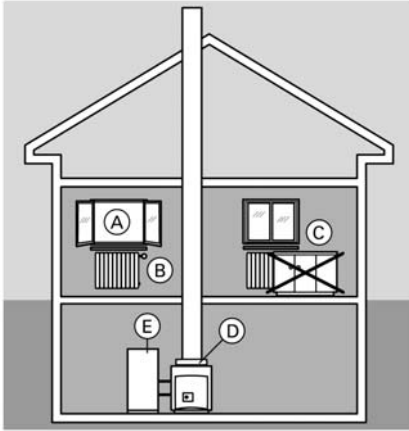

- правильно организовать проветривание:  
на короткое время полностью открыть окно (A), закрыв при этом терморегулирующие вентили (A)
- не допускать перегрева:  
стараться поддерживать температуру помещения на уровне 20 °С, уменьшение температуры помещения на 1 градус способствует экономии затрат на отопление до 6 %
- при наступлении темноты опускать на окна жалюзи (если имеются)
- правильно отрегулировать терморегулирующие вентили (B)
- не загромождать радиаторы (C) и терморегулирующие вентили (B)
- использовать возможности регулирования, которыми располагает контроллер (D)
- устанавливать на контроллере (D) температуру горячей воды для емкостного водонагревателя (E)
- контролируемо расходовать горячую воду: приняв душ, вы, как правило, потратите меньше энергии, чем приняв полную ванну.

## Предметный указатель

### **V**

Vitodair ..... 21, 23

### **Б**

Биотопливо ..... 24

Блок управления ..... 8

### **В**

Ввод в эксплуатацию ..... 7, 11

Включение отопительного контура и приготовления горячей воды ..... 13

Включение отопительной установки ..... 11

Включение прибора ..... 11

Включение приготовления горячей воды ..... 9, 13

Включение установки ..... 11

Включенние заданного значения температуры котловой воды ..... 9

Вывод из эксплуатации ..... 11, 12

Вывод регулятора из эксплуатации ..... 11, 12

Выключение отопительной установки ..... 11, 12

Выключение прибора ..... 11, 12

Выключение приготовления горячей воды ..... 14

Выключение установки ..... 11, 12

### **Г**

Горелка ..... 10

### **Д**

Дежурный режим ..... 11

Договор о техническом обслуживании ..... 25

### **Е**

Емкостный водонагреватель ..... 25

### **З**

Заказ жидкого котельного топлива ..... 24

Запах отходящих газов ..... 3

Запорный газовый кран ..... 12

Защита от замерзания ..... 12

### **И**

Индикатор рабочего состояния ..... 11, 12

### **К**

Квитирование неисправности ..... 19

### **Л**

Лампа (светодиод) ..... 9, 11, 12, 19

### **М**

Манометр ..... 11

### **Н**

Нарушение электроснабжения ..... 7

Неисправность ..... 10, 19

### **О**

Опрос индикации неисправностей ..... 19

Опрос режимов работы ..... 18

Опрос температур ..... 18

Органы управления и индикации ..... 8

Осмотр ..... 25

Отопление и нагрев воды ..... 13

Отопление и приготовление горячей воды ..... 7

Отопление помещений ..... 13

**Предметный указатель** (продолжение)

<b>П</b>	<b>У</b>
Первичная настройка ..... 7, 17	Указания по технике безопасности ..... 2
Первичный ввод в эксплуатацию ..... 7	Установка заданного значения температуры горячей воды ..... 16
Пожар ..... 3	Установка температуры котловой воды ..... 15
Предварительная настройка изготовителем ..... 7	Установка температуры помещения ..... 15
Предохранительный клапан (емкостного водонагревателя) ..... 26	Устранение неисправностей ..... 20
Присадки к жидкому котельному топливу ..... 24	Устройство дистанционного управления ..... 8
Присадки, улучшающие горение топлива ..... 24	Уход за оборудованием ..... 25
<b>С</b>	<b>Ф</b>
Сетевой выключатель ..... 11, 12	Фильтр для воды в контуре водоразбора ГВС ..... 26
Сигнализатор неисправности ..... 10	
Символы на табло ..... 10	<b>Ч</b>
Советы по экономии энергии ..... 27	Чистка ..... 25
Сообщение о готовности ..... 7	<b>Э</b>
<b>Т</b>	Экономия энергии ..... 27
Термостат для помещений ..... 8	
Техническое обслуживание ..... 25	





## Указание относительно области действия инструкции

Для отопительных установок с  
водогрейным котлом, емкостным  
водонагревателем и Vitotronic 100,  
тип КС4

№ для заказа 7186 569

## К кому обращаться за консультациями

Если при проведении работ по техобслуживанию и ремонту Вашей  
отопительной установки у Вас возникнут вопросы, то просим обращаться в  
свою фирму по отопительной технике. Ближайшие фирмы по отопительной  
технике Вы найдете, например, в Интернете под [www.viessmann.com](http://www.viessmann.com).

Viessmann Werke GmbH&Co KG  
Представительство в г. Москва - Ул. Вешних Вод, д. 14 - Россия  
- 129337 Москва

5599 481 GUS Оставляем за собой право на технические изменения.

Отпечатано на экологически чистой бумаге,  
отбеленной без добавления хлора.

